

Montageanleitung

Premium Fire

©2021

Seriennummer: _____

Produktionsdatum: _____

BRUNNER[®]
by **bellfires.**

Inhalt

1	Hinweis.....	3
2	Lichtmodul.....	3
3	Gas- und Elektroanschluss.....	5
4	Der Einbaukasten.....	8
5	Anbringen des Zubehörs auf und um den Hauptbrenner.....	9
	5.1 Keramische Holzstämme, Glutimitat, Keramikstücke und Dekorationsasche.....	11
6	Demontage/Montage des Brenners und Gitterrostes, Austausch der Stim- mungsleuchten.....	21
7	Ersatzteilliste.....	33

1 Hinweis

Diese Montageanleitung beschreibt ausschließlich den Einbau des optional erhältlichen Premium Fire.



Beachten Sie unbedingt andere, dem Gaskamin beiliegende Anleitungen!

2 Lichtmodul



Abbildung 1: Lichtmodul

Das Gerät hat einen 230 VAC-Anschluß und darf nur an eine geerdete Steckdose angeschlossen werden.



Die Montage darf ausschließlich von einem Fachhandwerker durchgeführt werden!

Bei Auslieferung des Gerätes sind die elektrischen Anschlüsse des Gasregelblocks und Empfängers bereits montiert. Das Lichtmodul wird separat mit dem Gerät geliefert. Diese Komponente muss elektrisch, während der Installation verbunden werden.



Das Erdungskabel (gelb/grün) ist an einem Metallteil auf der Innenseite des Einbaukastens zu befestigen.



Abbildung 2: Anschluß 5-adriges Kabel 6 VDC am Empfänger master-control

Hinweis:

Wenn Sie das Lichtmodul angeschlossen haben, ist das Netzteil am Empfänger master-control nicht mehr notwendig.

3 Gas- und Elektroanschluss

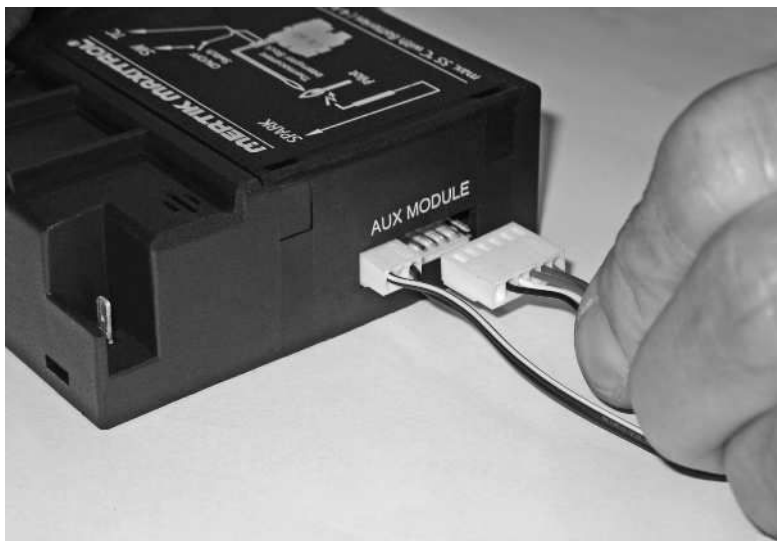
Schema mit WiFi Box, Ausführung 1

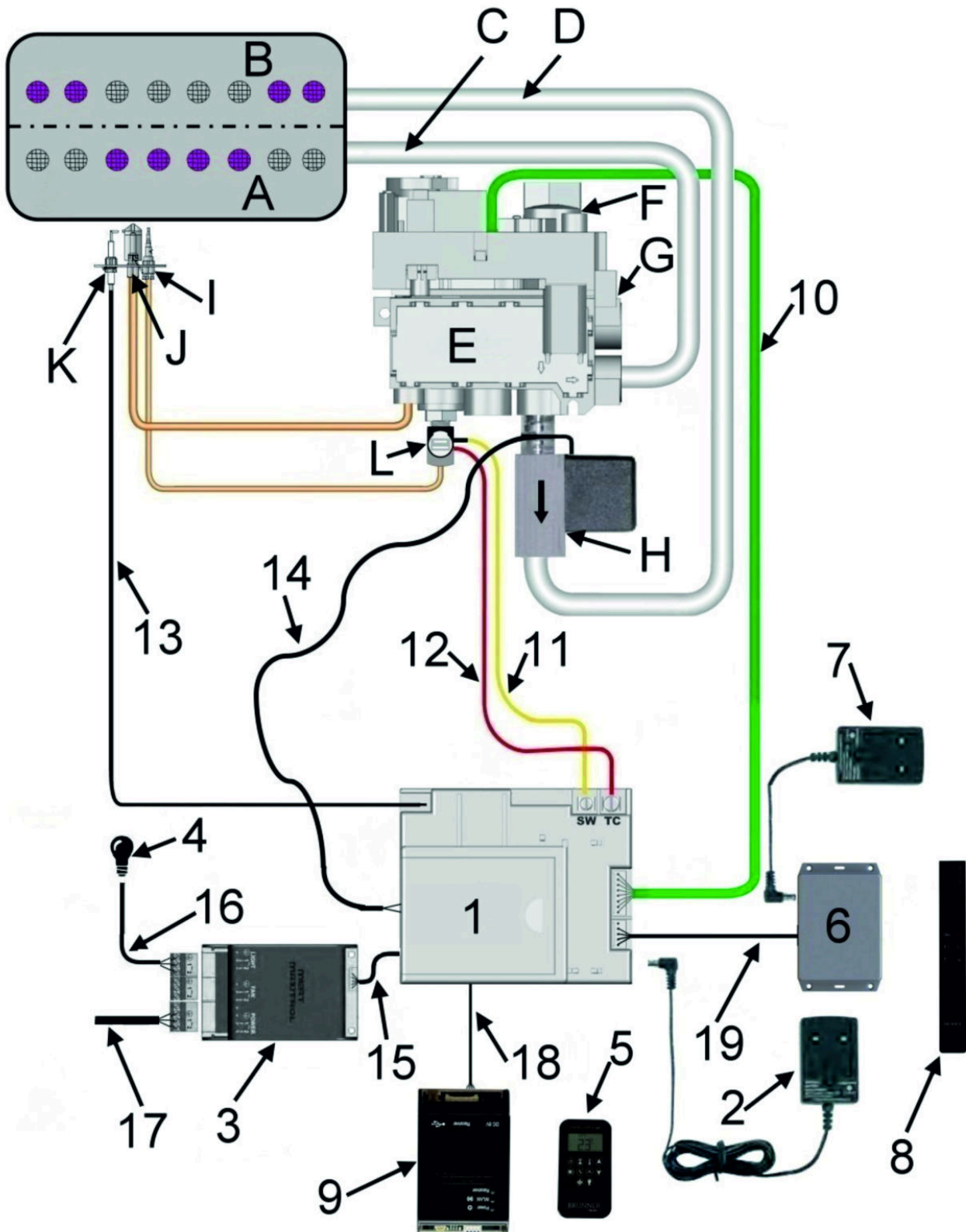

	Mechanische/Elektromechanische Komponenten Gas	Standard	Option Premium Fire/ MagniFire	Option basic-control	Option WiFi/App
A	Vorderer Brenner	X			
B	Hinterer Brenner	X			
C	Gasleitung "Vorderer Brenner"	X			
D	Gasleitung "Hinterer Brenner"	X			
E	Gasregelblock	X			
F	Motorknopf	X			
G	Anschluß Gaszufuhr	X			
H	Magnetventil "Hinterer Brenner"	X			
I	Thermoelement	X			
J	Zündflamme	X			
K	Piezo Zündelement	X			
L	Thermostromunterbrecher	X			

	Elektro/Elektronik Komponenten	Standard	Option Premium Fire/ MagniFire	Option basic-control	Option WiFi/App
1	Empfänger master-control	X			
2	Steckernetzteil zu Empfänger master control Ausgang 230 VAC/6VDC/1000mA	X(*)			
3	Lichtmodul / V-Modul		X		
4	Glühlampe zur Glutbeleuchtung		X		
5	Fernbedienung master-control	X			
6	Empfänger basic-control			X	
7	Steckernetzteil zu Empfänger basic-control Ausgang 230VAC/5DVDC/1600mA			X	
8	Fernbedienung basic-control			X	
9	WiFi-Box				X
10	Verbindungsleitung Gasregelblock 8-polig	X			
11	Verbindungsleitung Thermostromunterbrecher "gelb" 1-polig	X			
12	Verbindungsleitung Thermostromunterbrecher "rot" 1-polig	X			
13	Verbindungsleitung Piezo Zündelement 1-polig	X			
14	Verbindungsleitung Magnetventil "Hinterer Brenner" 2-polig	X			
15	Verbindungsleitung Lichtmodul 5-polig		X		
16	Verbindungsleitung Glutbeleuchtung 3-polig		X		
17	Verbindungsleitung Versorgung Lichtmodul 230VAC 3-polig		X		
18	Verbindungsleitung WiFi-Box 4-polig				X
19	Verbindungsleitung Empfänger basic-control 4-polig			X	

(*) entfällt bei MagniFire

4 Der Einbaukasten

Anordnung der einzelnen Komponenten im Einbaukasten:



Abbildung 3: Einbaukasten mit WiFi Box Ausführung 1



Abbildung 4: Einbaukasten mit WiFi Box Ausführung 2

- 1 Empfänger master- control
- 2 Lichtmodul (nur bei Premium Fire oder Magni Fire)
- 3 Empfänger basic-control (optional)
- 4 Wi-Fi Box (optional)
- 5 Gasregelblock

Komponenten sind auf dem Bild noch nicht elektrisch verbunden!

5 Anbringen des Zubehörs auf und um den Hauptbrenner

Mit Premium Fire (PF) Doppelbrenner ausgerüstetes Gerät:

Bei Geräten mit Premium Fire (PF) Doppelbrenner Erdgas und Premium Fire (PF) Doppelbrenner Propan/Butan ist der Aufbau der keramischen Holzstämmen, des Glutimitats, der Keramikstücke und Dekorationssasche identisch.

Der Lieferumfang umfasst folgendes:



- Glutimitat schwarz
- Glutimitat durchscheinend

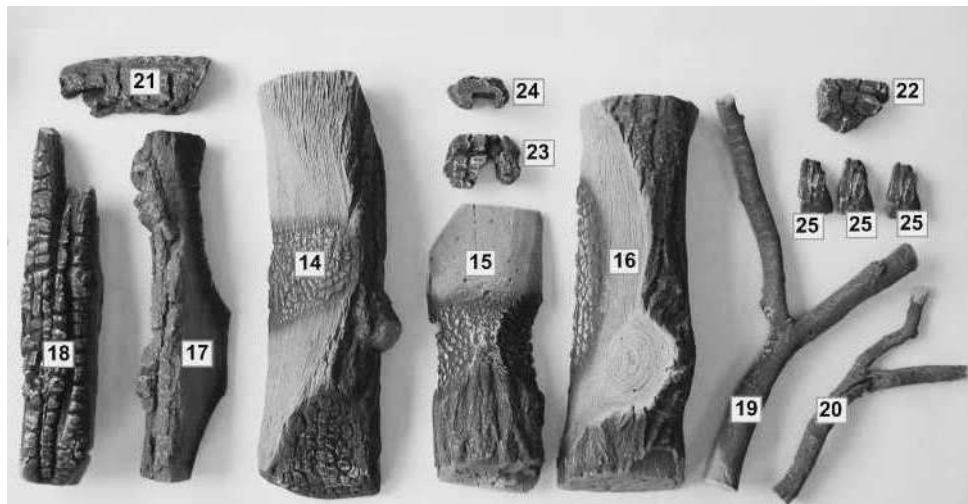

- keramische Holzstämmen, siehe Stämme Nr. 14-25



• Keramikstücke (E)

• Dekorationsasche (A)

Wichtig:



- Platzieren Sie Holzstämme, Glutimitat, Keramikstücke und Dekorationsasche auf und rings um die Hauptbrenner , exakt gemäß den Anweisungen in diesem Kapitel.
- Platzieren Sie diese Objekte nicht an dem Zündflammenbrenner.
- Präventiv ist die Zündflamme daher mit einer Kappe versehen, nehmen Sie diese nie ab!
- Sorgen Sie dafür, dass die Zündflamme jederzeit frei über dem Hauptbrenner brennen kann. Nur dann ist die ordentliche Zündung des Hauptbrenners gewährleistet. Die Nichteinhaltung dieser Vorschriften kann zu einer gefährlichen Situation führen.
- Sorgen Sie dafür, dass die Zündflamme jederzeit gut sichtbar ist.
- Das Brennerbett (mit Glutimitat, Keramikstücken und Dekorationsasche) und die Anordnung der Stämme dürfen nicht geändert werden.
- Verwenden Sie nur das mitgelieferte Material! Dieses ist geprüft und deren Menge auf das Gerät abgestimmt.
- Ersatzteile sind bei Ihrem Händler erhältlich.
- Die Anbringung darf nur von befugten Personen vorgenommen werden.

Entfernen Sie die Glasscheibe des Geräts, gemäß den Vorschriften in Kapitel "Demontage/Montage der Scheibe" in der Installationsanleitung des Gaskamins.

5.1 Keramische Holzstämme, Glutimitat, Keramikstücke und Dekorationsasche

1. WICHTIG: Prüfen Sie das Vorhandensein von 3 Brennerbefestigungsbolzen (siehe Bild).



Abbildung 5: Brennerbefestigungsbolzen

Kontrollieren Sie mit der Fernbedienung die Funktion der Glühlampen für die Glutbeleuchtung/des Dimmers. Genauere Informationen dazu entnehmen Sie der Bedienungsanleitung Ihres Gaskamins.

Tauschen Sie die Glühlampen nach Bedarf aus, siehe Kapitel "Demontage/Montage des Brenners und Gitterroste - Austausch der Glühlampen für die Glutbeleuchtung". Verwenden Sie nur Original-Glühlampen für die Glutbeleuchtung.

2. Legen Sie den Brennerstamm Nr. 16 vorsichtig auf den Brenner rechts.





Brennerstamm Nr. 16 (340021).

Prüfen Sie, ob die Stammunterseite an beiden Frontseiten einen Freiraum von 5 mm zum Metall-Brenner hat.

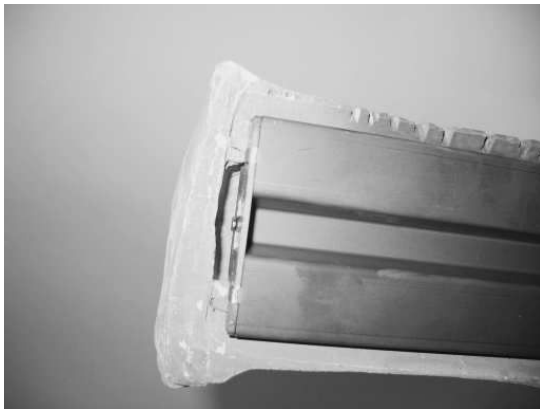

3. Legen Sie den Brennerstamm Nr. 14 vorsichtig auf den Brenner links.



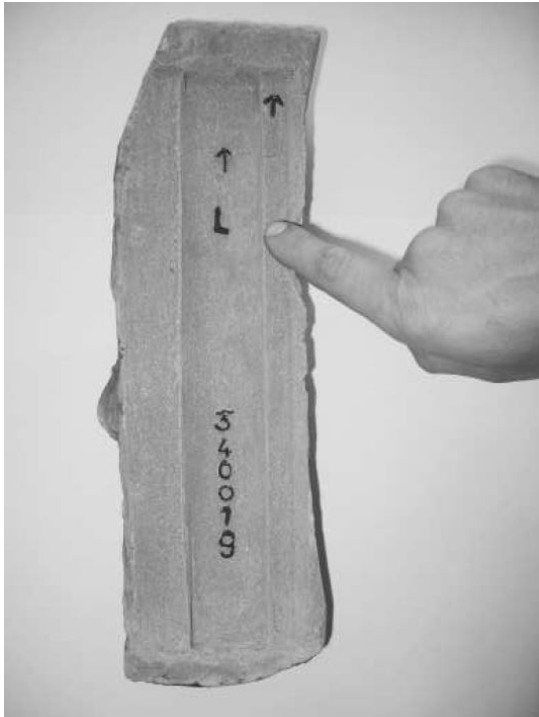

Brennerstamm Nr. 14 (340019).

Prüfen Sie, ob die Stammunterseite an beiden Stirnseiten einen Freiraum von 5 mm zum Metall-Brenner hat.



4. Legen Sie den Brennerstamm Nr. 15 vorsichtig auf den Brenner mittig (bei der Zündflamme).



Brennerstamm Nr.15 (340020, ablesbar auf der Stammunterseite).

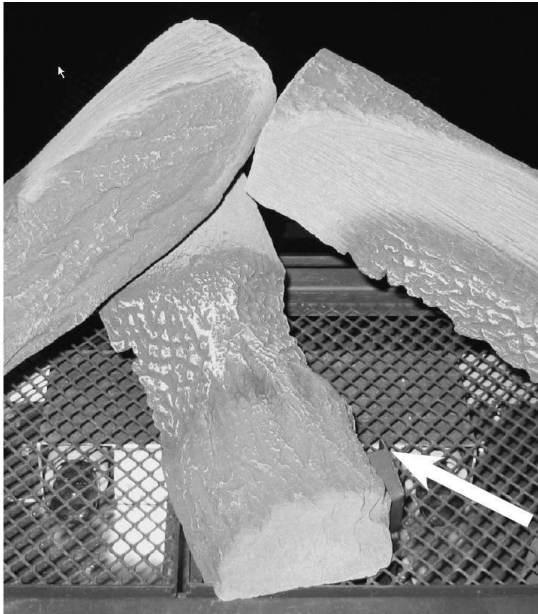

5. Legen Sie das verkohlte Stück Nr. 23 (340028) unter den rechten Brenner, um die Brennerbefestigung.



6. Legen Sie das verkohlte Stück Nr. 24 (340029) unter den linken Brenner, um die Brennerbefestigung.



7. Streuen Sie das Glutimitat durchscheinend gleichmäßig auf den Gitterrost, rings um den Brenner.

ACHTUNG:

Legen Sie kein Glutimitat auf oder an den Zündflammenbrenner!



Es darf sich kein Glutimitat unter den Brennerstämmen Nr. 14, 15 und 16 an der Stelle befinden, wo sie auf dem Gitterrost aufliegen!



ACHTUNG:

Streuen Sie kein Glutimitat schwarz auf den Gitterrost rings um die Brenner. Dieses blockiert das Licht zu sehr.

8. Streuen Sie das Glutimitat schwarz gleichmäßig auf, sowie rechts und links um den Gitterrost.





9. Stellen Sie die Lichtstärke der Glühlampen für die Glutbeleuchtung/des Dimmers mit der Fernbedienung auf maximal. Prüfen Sie, ob das Glutimitat gleichmäßig verteilt ist und das Licht überall ausgewogen scheint. Passen Sie die Verteilung des Glutimitats, falls nötig, an.
10. Platzieren Sie Stamm Nr. 18 (340023).



11. Platzieren Sie das verkohlte Stück Nr. 21 (340026).



12. Platzieren Sie Stamm Nr. 17 (340022).



13. Platzieren Sie Ast Nr. 19 (340024).



14. Platzieren Sie Ast Nr. 20 (340025).



15. Platzieren Sie das verkohlte Stück Nr. 22 (340027).



16. Platzieren Sie 3 verkohlte Stücke Nr. 25 (340030).



17. Verteilen Sie die mitgelieferten Keramikstücke (diese können bei Bedarf gebrochen werden) auf dem Gitterrost.



ACHTUNG:

Legen Sie keine Keramikstücke auf den Gitterrost.

Keramikstücke blockieren das Licht!

Legen Sie keine Keramikstücke auf oder an den Zündflammenbrenner!

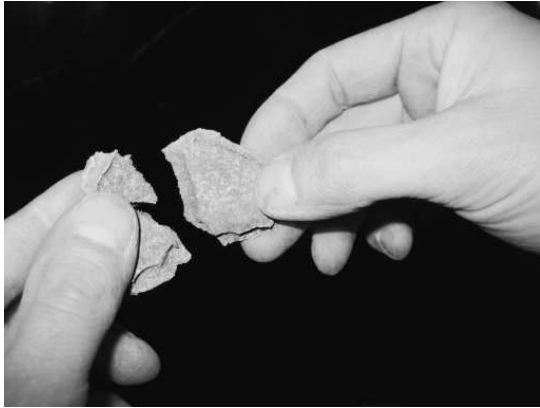

18. Verteilen Sie vorsichtig etwas Dekorationsasche über den gesamten Boden.



19. Prüfen Sie, ob der Zündflammenbrenner von der rechten Seite des Holzsets aus gut sichtbar ist.



Abbildung 6: Position Zündflamme



Abbildung 7: Zündflamme



Abbildung 8: Zündflamme

20. Der Aufbau von keramischen Holzstämmen, Glutimitat, Keramikstücken und Dekorationsasche ist fertig.

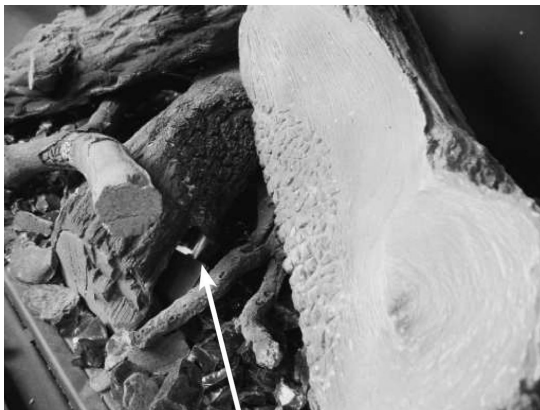

Abbildung 9: Holzset-Aufstellung Erdgas- und Propan/Butan-Brenner "Premium Fire"

WICHTIG:

- Legen Sie kein Glutimitat und keine Keramikstücke vor den Zündflammenbrenner.
- Streuen Sie keine Dekorationsasche auf den Zündflammenbrenner.
- Halten Sie die Brenneröffnungen frei.
- Prüfen Sie, ob die Zündflamme frei brennt.
- Die Zündflamme muss frei über dem Brenner brennen können.

Nur dann ist die ordentliche Zündung des Brenners gewährleistet!

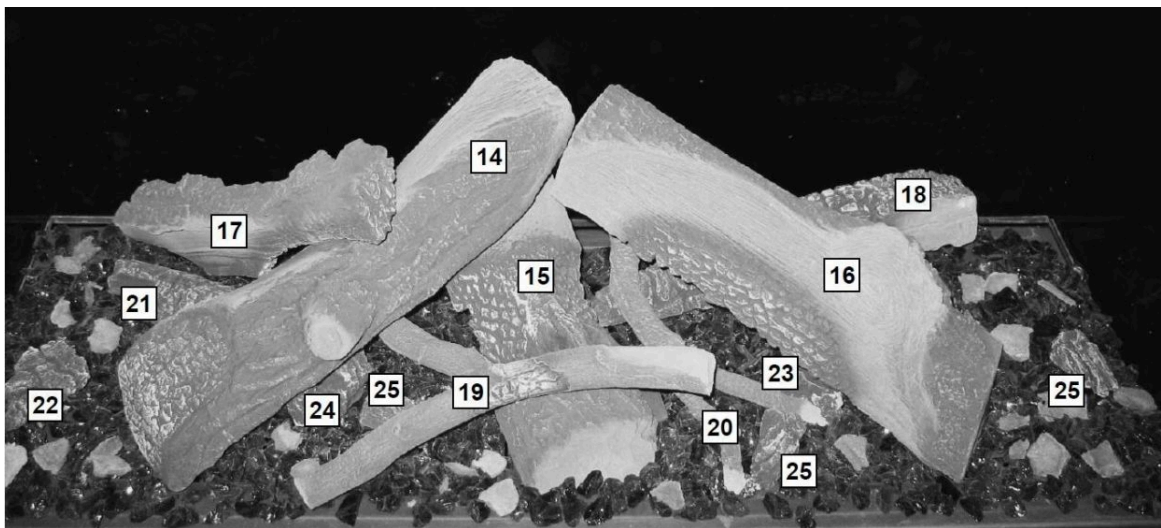
Nachdem Sie die keramischen Holzstämmen, Glutimitat und Keramikstücke platziert haben, montieren Sie die Stauplatte und kontrollieren Sie die Überdruckluken. Montieren Sie danach die Glasscheibe wieder am Gerät. Dies ist im Kapitel "Demontage/Montage der Glasscheibe", in der Installationsanleitung des jeweiligen Gaskamins beschrieben, genauso wie die Montage der Stauplatte und die Kontrolle der Überdruckluken.

6 Demontage/Montage des Brenners und Gitterrostes, Austausch der Stimmungsleuchten

Entfernen Sie in folgender Reihenfolge vorsichtig Holzstämme, Brenner und Gitterrost:

1. Komplettes Holzset "Premium Fire"



2. Brennerstamm Nr. 16.



3. Stamm Nr. 17.



4. Brennerstamm Nr. 14.



5. Ast Nr. 19.



6. Brennerstamm Nr. 15.



7. Ast Nr. 20.



8. Stamm Nr. 18.



9. Stamm Nr. 21.



10. Verkohltes Stück Nr.24.



11. Verkohltes Stück Nr. 23.



12. 3x verkohltes Stück Nr. 25, siehe ["Abb. 9: Holzset-Aufstellung Erdgas- und Propan/Butan-Brenner "Premium Fire" "](#)

Die Brenner sind jeweils nur mit einem Sechskantbolzen befestigt. Verwenden Sie für das Lösen der Brennerbefestigungsbolzen einen Steckschlüssel.

13. Demontieren und entfernen Sie den Brenner rechts.

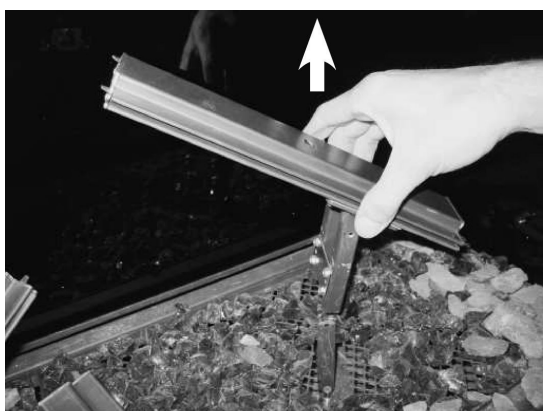
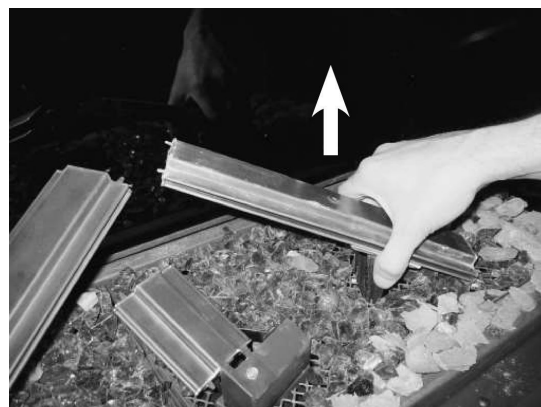

14. Demontieren und entfernen Sie den Brenner mittig.

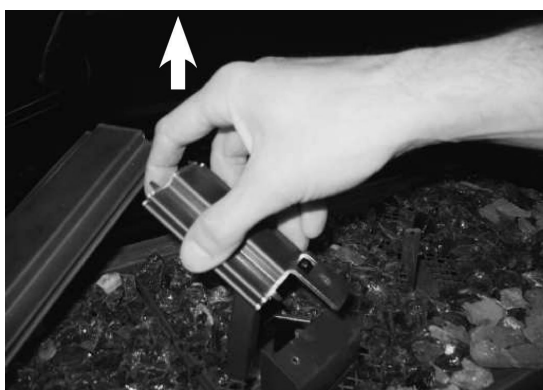
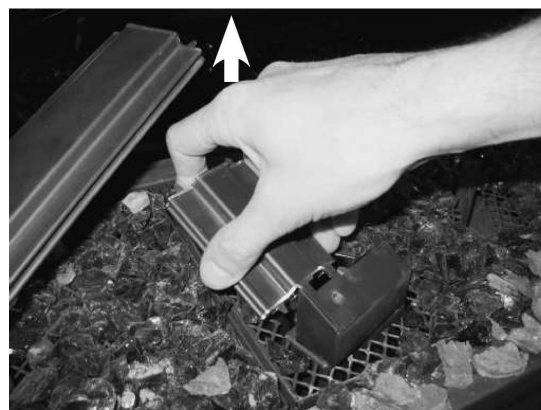

15. Demontieren Sie den Brenner links.

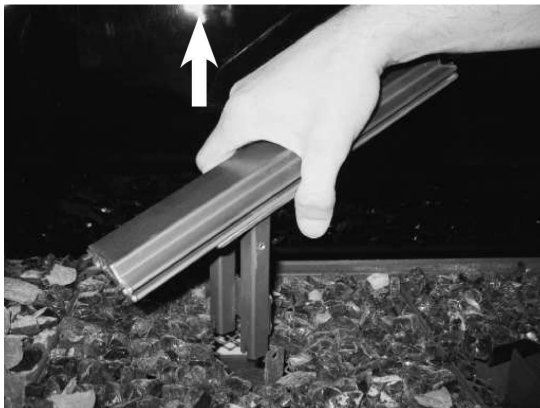

 Tragen Sie Arbeitshandschuhe, wenn Sie den Gitterrost abnehmen

16. Entfernen Sie vorsichtig den Gitterrost links.



17. Entfernen Sie vorsichtig den Gitterrost rechts.

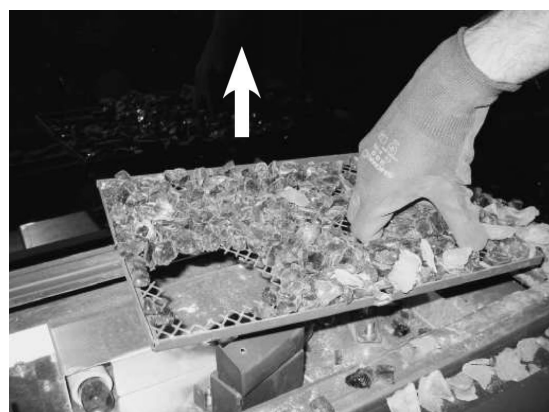

18. Reinigen Sie den Lichtraum und die Gasdüsen mit einem Staubsauger.

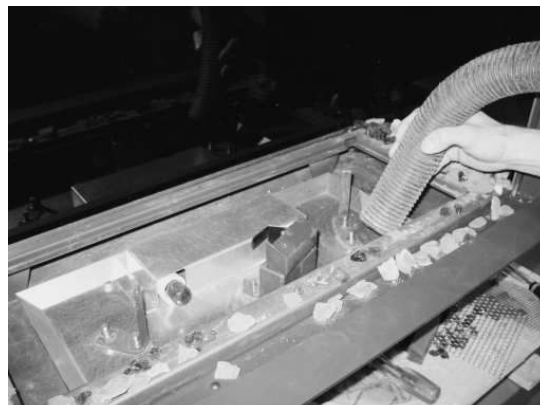

Austausch der Stimmungsleuchten. Verwenden Sie nur Original-Glühlampen für die Glutbeleuchtung. Glühlampe 230V-240V-25W-E14-300 °C, (Artikel-Nr. 900949), Farbe: Amber.

19. Schalten Sie das Gerät stromlos.
20. Drehen Sie die defekte Glühlampe vorsichtig aus der Fassung heraus.

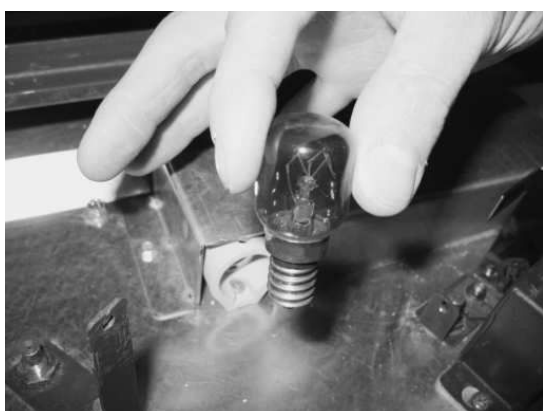

21. Drehen Sie die neue Glühlampe in die Fassung ein.



 Drehen Sie die Glühlampen komplett in die Fassung ein!

22. Stecken Sie das Gerät wieder an den Strom an.
23. Kontrollieren Sie mit der Fernbedienung die Funktion der Glühlampen.

Plazieren Sie vorsichtig Holzstämme, Brenner und Gitterrost in folgender Reihenfolge:

 Tragen Sie Arbeitshandschuhe, wenn Sie den Gitterrost einsetzen.

24. Platzieren Sie vorsichtig den Gitterrost links.

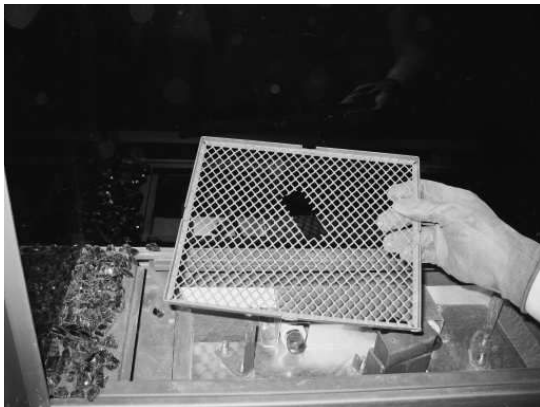

25. Platzieren Sie vorsichtig den Gitterrost rechts.

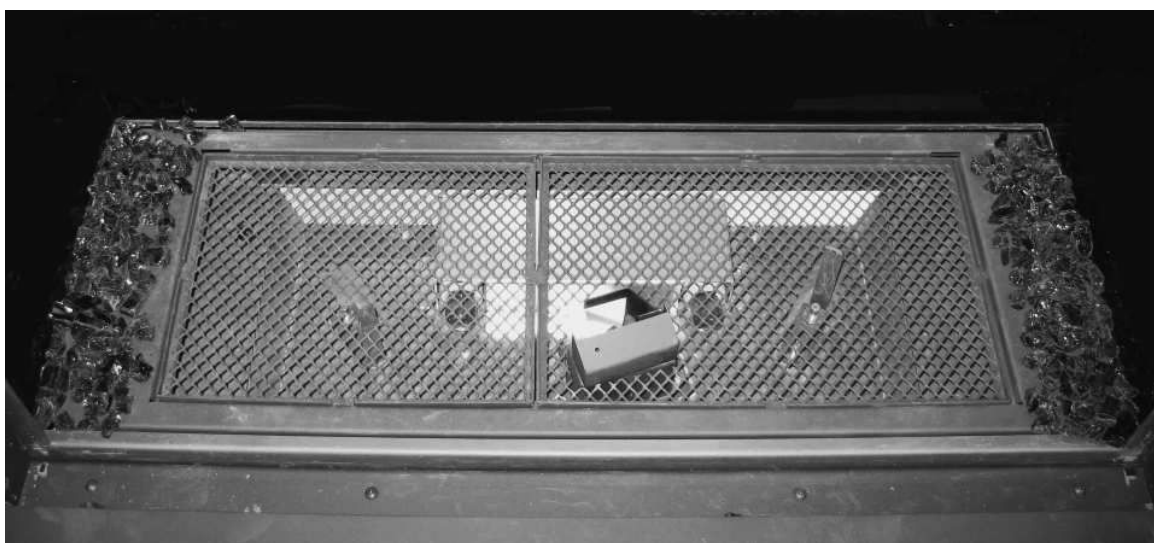

26. Streuen Sie Glutimitat durchscheinend an die hintere Seite des Gitterrostes



Kein Glutimitat in die großen Rostöffnungen fallen lassen.





! Befestigen Sie jeden Brenner mit dem mitgelieferten Sechskantbolzen. Verwenden Sie dafür Steckschlüssel Nr. 7. Werden diese Brennerbefestigungsbolzen nicht montiert, so können gefährliche Situationen entstehen.

27. Platzieren und montieren Sie den Brenner links. Drücken Sie den Brenner fest.

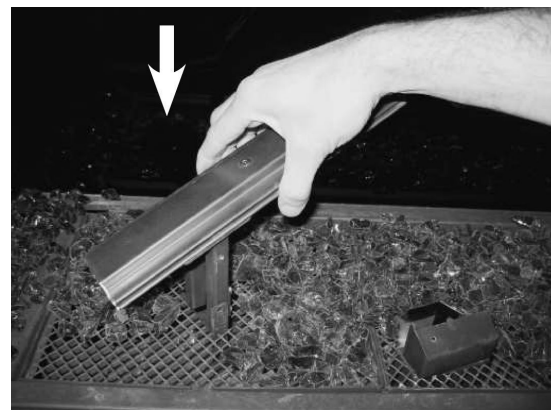
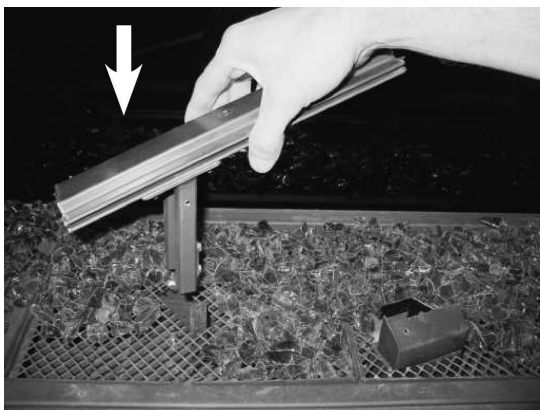

! Sorgen Sie dafür, dass keine Stücke des Glutimitats unter dem Brenner liegen! Der Brenner muss frei über dem Gitterrost schweben können.



28. Platzieren und montieren Sie den Brenner rechts. Drücken Sie den Brenner fest herunter und bringen Sie die Befestigungsbolzen an.

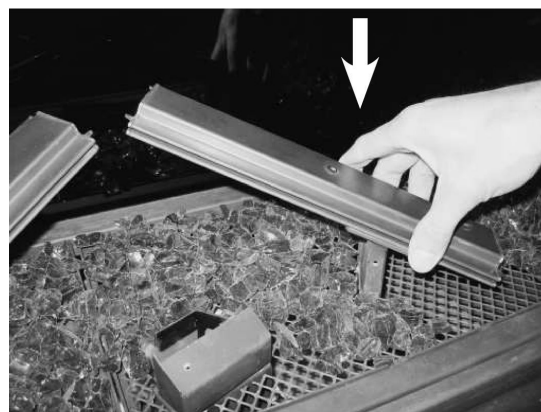
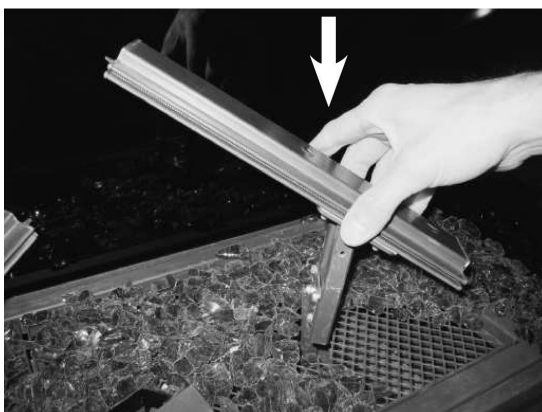

29. Platzieren und montieren Sie den Brenner mittig. Drücken Sie den Brenner fest herunter und bringen Sie die Befestigungsbolzen an.

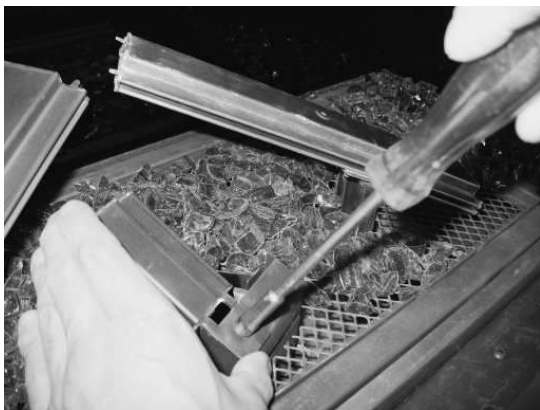

30. Platzieren Sie die keramischen Holzstämme, das Glutimitat, die Keramikstücke und Dekori-
onsasche gemäß den Anweisungen.

7 Ersatzteilliste

Holzset- und Ersatzteilliste für folgende Gaskamine:

- Klassik-Kamin Gas 65/80
- Klassik-Kamin Gas 53/67
- Klassik-Kamin Gas 65/67
- Klassik-Kamin Gas 53/80
- Eck-Kamin Gas 60/66/32
- Panorama-Kamin Gas 60/32/70/32
- Stil-Kamin Gas 60/75
- Stil-Kamin Gas 65/85

Holzstamm-Set													
	Set	Holzstamm											
		14	15	16	17	18	19	20	21	22	23	24	25
Menge	1x	1x	1x	1x	1x	1x	1x	1x	1x	1x	1x	1x	3x
Teilenr.	900943	900952	900953	900954	900955	900956	900957	900958	900959	900960	900961	900962	900963

Holzstamm-Set			Glutimitat durchscheinend	Glutimitat Schwarz	Glühlampe für Glutbeleuchtung
	Keramikstücke mit Glüh-Effekt Anthrazit	Dekorationsasche Hellgrau			
	50 gr.	10 gr.	2500 gr.	1000 gr.	
Menge	1x	1x	1x	1x	2x
Teilenr.	900944	900945	900946	900947	900949

Holzset- und Ersatzteilliste für folgende Gaskamine:

- Panorama-Kamin Gas 66/32/86/32
- Panorama-Kamin Gas 54/32/86/32
- Panorama-Kamin Gas 48/32/75/32
- Eck-Kamin Gas 54/81/32
- Eck-Kamin Gas 67/80/32
- Eck-Kamin Gas 48/70/32.

Holzstamm-Set													
	Set	Holzstamm											
		14	15	16	17	18	19	20	21	22	23	24	25
Menge	1x	1x	1x	1x	1x	1x	1x	1x	1x	1x	1x	1x	3x
Teilenr.	900943	900952	900953	900954	900955	900956	900957	900958	900959	900960	900961	900962	900963

Holzstamm-Set				Glutimitat durchscheinend	Glutimitat Schwarz	Glühlampe für Glutbeleuchtung
	Keramikstücke mit Glüh-Effekt Anthrazit		Dekorationsasche Hellgrau			
	50 gr.		10 gr.		2500 gr.	1000 gr.
Menge	1x		1x		1x	1,5x
Teilenr.	900944		900945		900946	900947

Holzset- und Ersatzteilliste für Klassik-Kamin Gas 65/100

Holzstamm-Set													
	Set	Holzstamm											
		14	15	16	17	18	19	20	21	22	23	24	25
Menge	1x	1x	1x	1x	1x	1x	1x	1x	1x	1x	1x	1x	3x
Teilenr.	900943	900952	900953	900954	900955	900956	900957	900958	900959	900960	900961	900962	900963

Holzstamm-Set				Glutimitat durchscheinend	Glutimitat Schwarz	Glühlampe für Glutbeleuchtung
	Keramikstücke mit Glüh-Effekt Anthrazit		Dekorationsasche Hellgrau			
	50 gr.		10 gr.		2500 gr.	1000 gr.
Menge	1x		1x		1x	2x
Teilenr.	900944		900945		900946	900947

Ulrich Brunner GmbH
Zellhuber Ring 17-18
D-84307 Eggenfelden
Tel.: +49 (0) 8721/771-0 / Fax: +49 (0) 8721/771-100
Email: info@brunner.de

Aktuelle Anleitungen unter: www.brunner.de
Technische und Sortiments-Änderungen sowie Irrtum und
Druckfehler vorbehalten.
Nachdruck und Vervielfältigung, auch auszugsweise, nur
mit ausdrücklicher Genehmigung des Herausgebers.

Art.Nr.: 200159